



משטחי עבודה

staron®

משווק ע"י

MAZONIT



ביצועים אמינים



משטח היגייני  
אנטי בקטריאלי



גמישות מירבית עם  
אפשרויות עיצוב בלתי  
מוגבלות



מבחר רב של  
גזונים



יציבות והמשכיות



לוחות בעלי  
שקיפות לתאורה  
אחרית



חברה רב לאומית



איכות ללא תחרות

לוחות דקורטיביים המשמשים לייצור משטחים למטבחים וחדרי אמבטיות, חיפויי קירות, ריהוט, דלפקים, מחיצות. הלוחות עשויים שרפים מעורבים במינרלים טבעיים שנראים כמו שיש טבעי לכל דבר. הגוונים של STARON- מרהיבים ביופיים ומקנים מראה עשיר לכל חלל בבית או במבני ציבור וזאת בשל עוצמת הצבעים והמראה הזכוכיתי שלהם.

בזכות החומרים המרכיבים אותו ניתן לשלוט על גווןיו של הלוח ועל מראהו העצובי ולכן ניתן לקבל אותו במגוון רחב של צבעים פסטליים וכן בגוונים ובטקסטורות דמויות אבן ושיש.

## יתרונות משטחי הסטארון

בניגוד ללוחות שיש, גרניט, אבן וקוורץ בלוחות הסטארון החיבורים לא ניראים.

לוחות הסטארון בלתי חדירים ואינם סופגים מים ולכן הם היגיניים לחלוטין ועמידים בפני עובש ובקטריות,מה שעושה אותם פופולריים מאד בשימוש במפעלים לייצור מזון, במפעלי תרופות, בבתי חולים, במעבדות רפואיות ובמטבחים מוסדיים.

לוחות הסטארון קלים לניקוי ולתחזוקה שוטפת,קלים לתיקון וניתנים לחידוש.

לוחות הסטארון עמידים בפני אש, מכות, כתמים וקרני UV ולכן צבעם לא דוהה.

בזכות מבנהו ואטימותו, משטחים המיוצרים מסטארון נחשבים כשרים לכל ימות השנה לפי אישור של "מכון צמת" (צוותי מדע ותורה) שבדק את הלוח והכשיר אותו כאמור.

עיבוד הלוחות ובניית רהיטים וחלקי רהיטים מסטארון הוא תהליך פשוט מאוד ונעשה לרוב באמצעות מכונות הניסור, הכרסום והעיבוד הרגילות הקיימות בנגרייה. קל מאוד לכרסם בפני השטח שלו צורות, לכרסם שפות צורניות, לקדוח, לחרוץ, לשייף וכן הלאה - הכל כמו בעבודה עם עץ רגיל.

אחד היתרונות של ה"סטארון" הוא האפשרות לשלוט על צורתו: ניתן לכופף אותו על-ידי חימום בטכניקה פשוטה וכך להתאים אותו למוצרים משתלבים אחרים; ניתן ליצור ממנו בקלות מוצרים נוספים, כמו עמודים גליליים או מרובעים, קרניזים וכן הלאה.

כאשר רוצים לשלב משטח עבודה מ-STARON במטבח, באמבטיה או במעבדה, ניתן ליצור רצף אחד בין המשטח לכיור, וביניהם לכיריים ללא כל סימני חיבור נראים לעין, כאילו הם נוצקו בתבנית כיחידה אחת. כמו כן, אם יש למשטח דופן למניעת נזילות, ניתן ליצור אותה כיחידה אחת של המשטח, ללא כל סימני חיבור. הדבר נעשה כאמור, בעזרת כלי עבודה רגילים ובסיוע דבק מיוחד שמסופק עם הלוח.

כדי להקל על יצרני הרהיטים את בניית המשטחים, חברת מזונית מיבאת גם מגוון רחב של כיורים למטבחים, לאמבטיות ולפרוייקטים ציבוריים. ניתן לקבל כיורים מרובעים, כפולים, ואליפטיים בנפחים שונים וכך, כל מה שנותר לעשות הוא לבצע את החיבור המלא, שכאמור פשוט לביצוע ומקנה למשטח ולכיור מראה אחיד.

לצורך ייצור רהיטים ומשטחים, מסופקים לוחות "סטארון" במידה קבועה של 3660X760 מ"מ ובעובי 12.3 מ"מ; עם זאת, לצורך ייצור דפנות של רהיטים ולשימושים עיצוביים שונים כגון חיפויי קירות ועמודים, מוצעים הלוחות בעובי 6 מ"מ ובגודל 2500X760

למידע נוסף, "מזונית י.ש.ר.ל בע"מ", טל' 03-9029800.

# שימושים שונים בלוחות STARON

אולמות תצוגה, דלפקים ומחיצות הפרדה



# משטחי עבודה למטבחים מלוחות STARON









# משטחים לחדרי אמבטיה מלוחות STARON

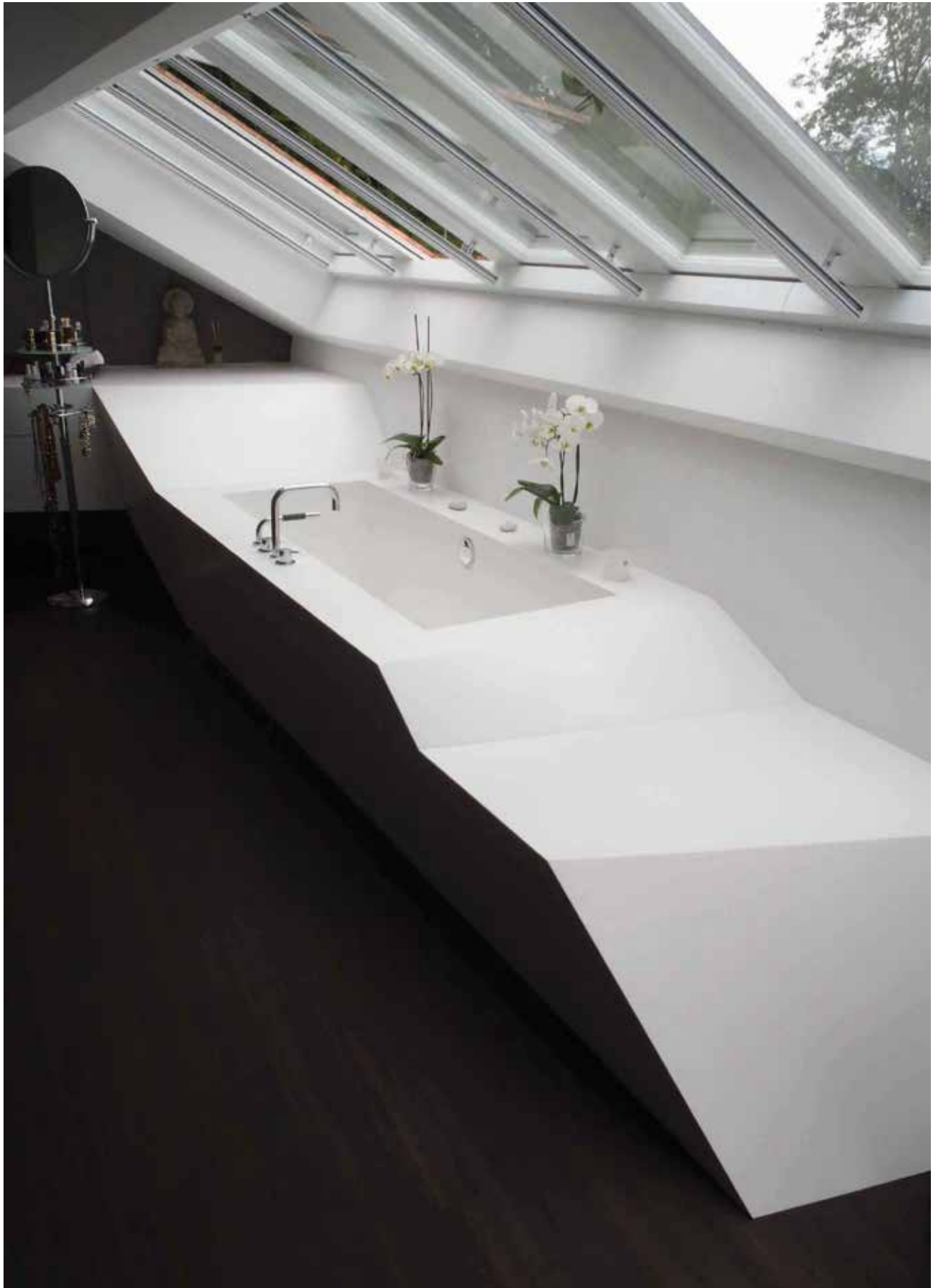



# שימושים במרפאות ובתי חולים בלוחות STARON

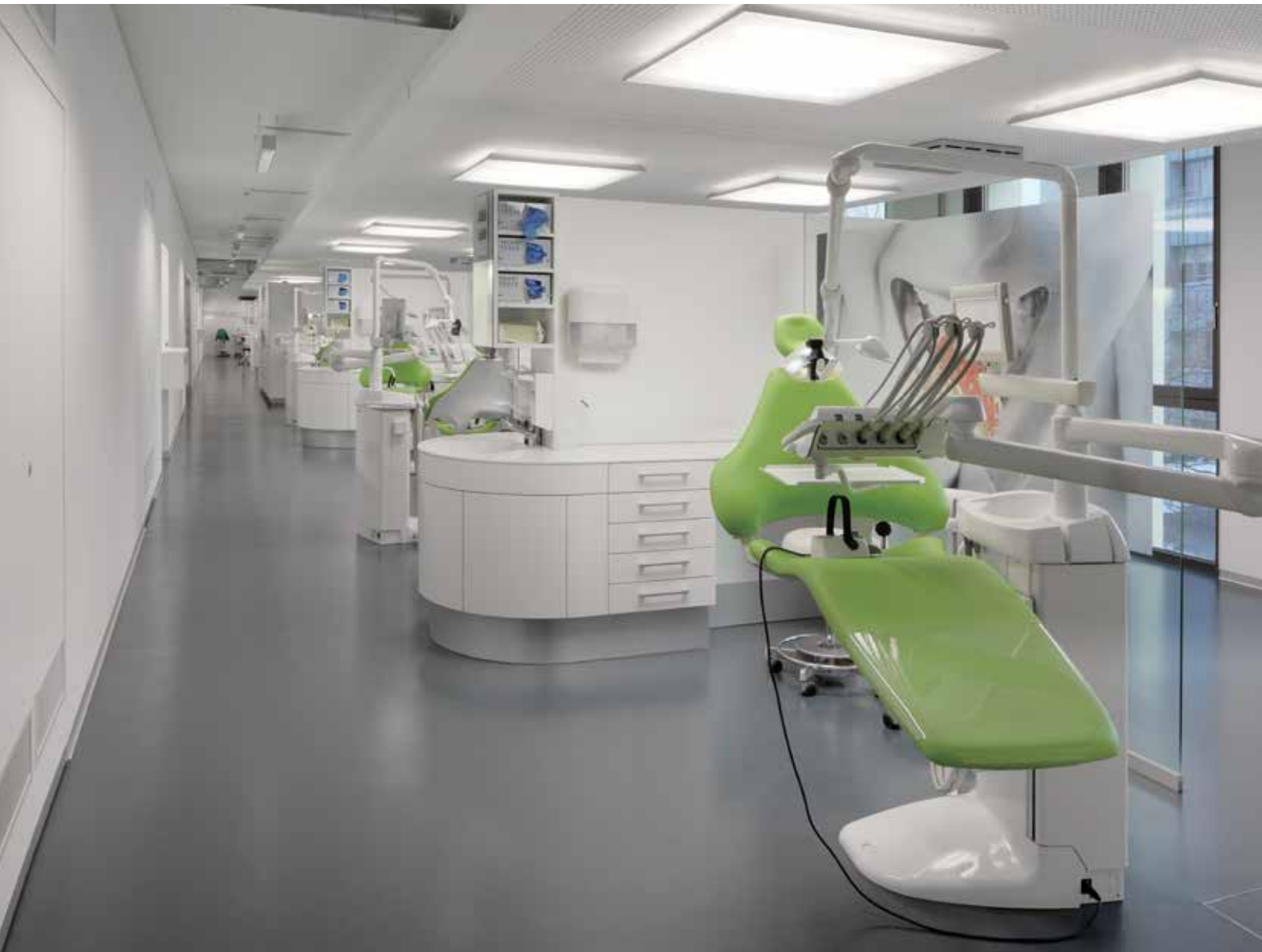

# קולקציית גווני לוחות STARON

## SUPREME



**Cotton White** VC110



**Morning Sky** VM114



**Beige Granite** VB172

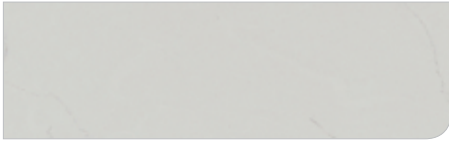

**Urban Grey** VU127



**Delphi** VD111



**Ocean View** VO171

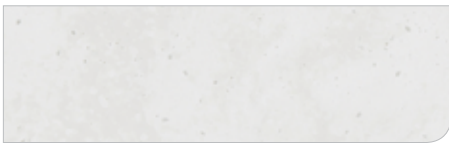

**Cloudbank** VC118



**Flux** VF113 **NEW**



**Magnolia** VM143



**Natural Bridge** VN144



**Dandelion** VD175



**Dawn** VD126



**Ash Concrete** VA129 **NEW**



**Loam** VL155



**Concerto** VC157 **NEW**

## TEMPEST

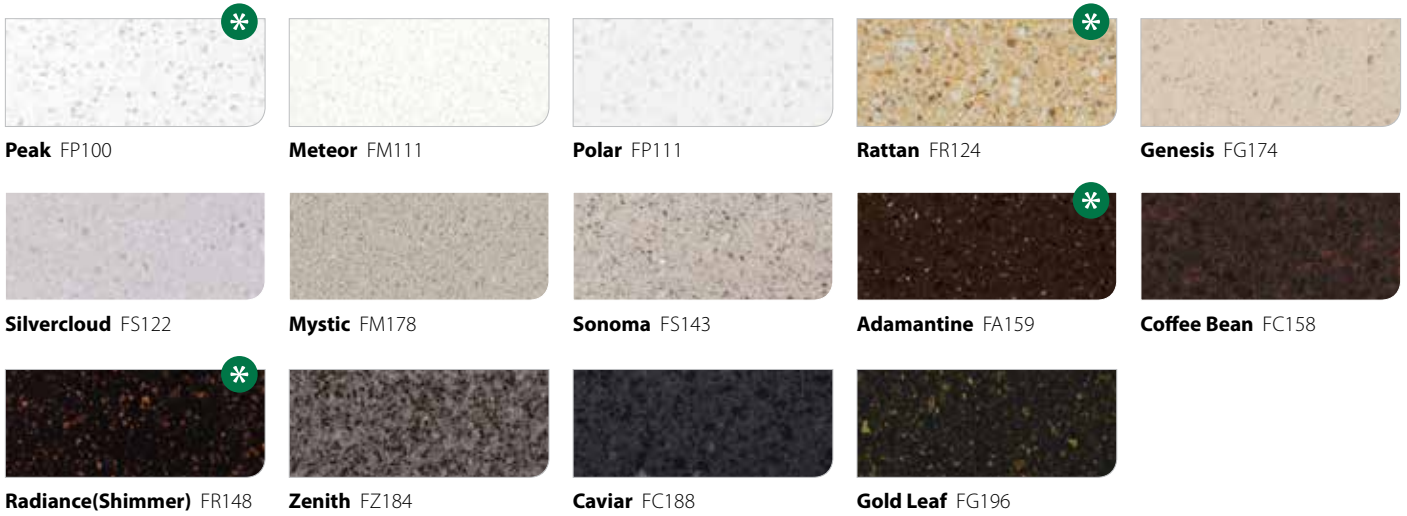

## SOLID

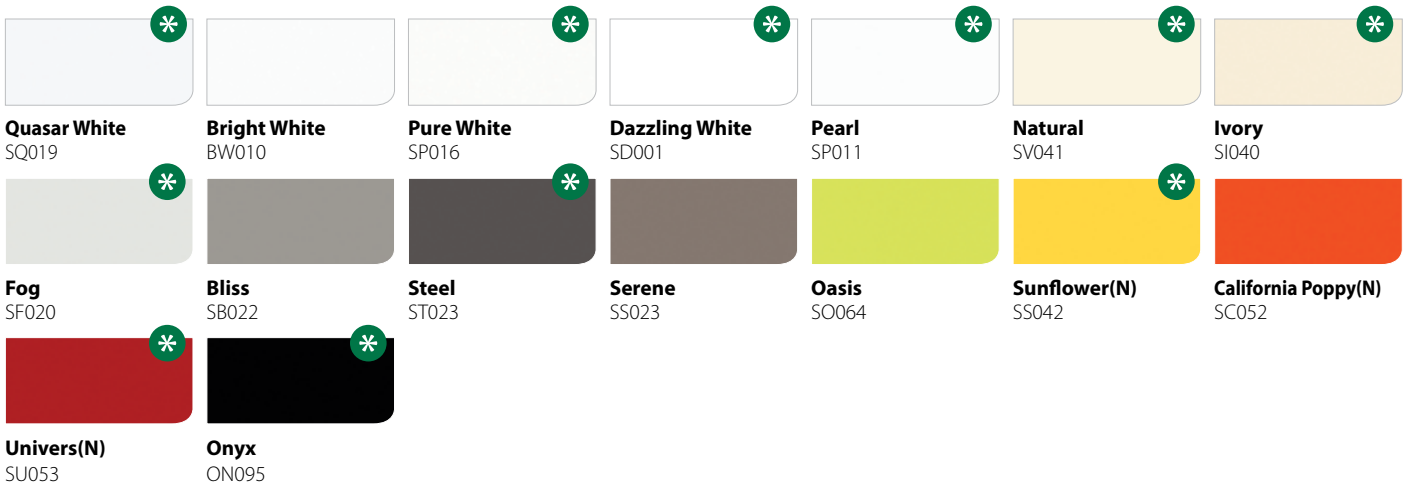

## SANDED

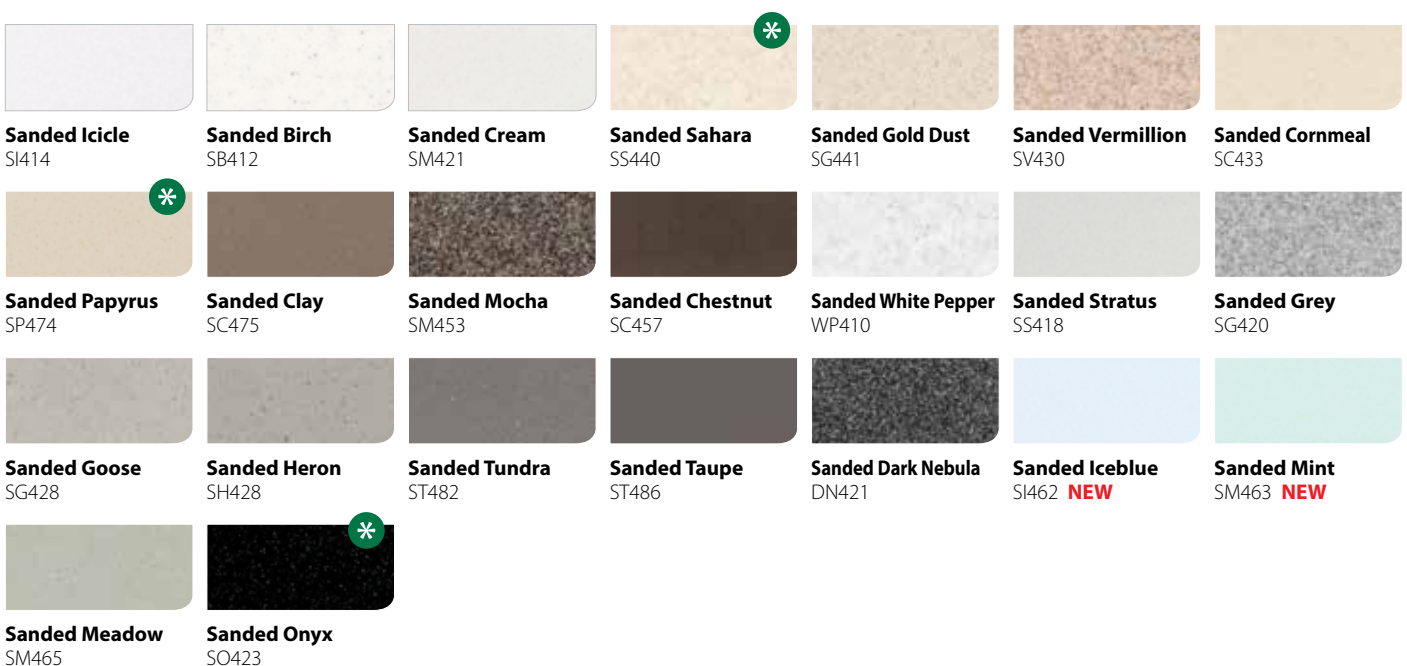

## ASPEN

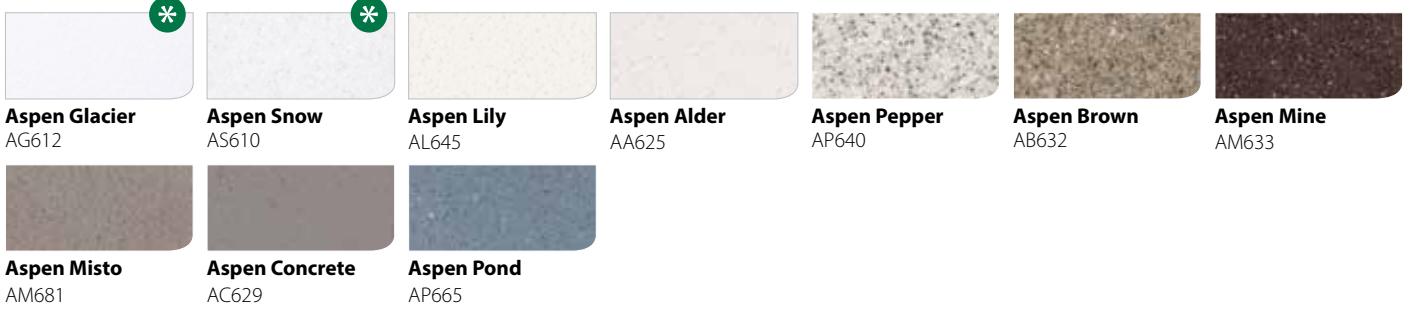

## PEBBLE

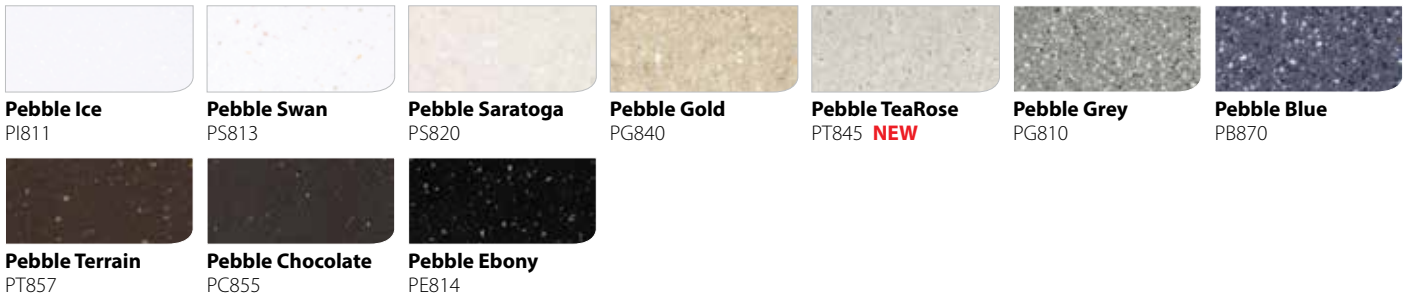

## QUARRY

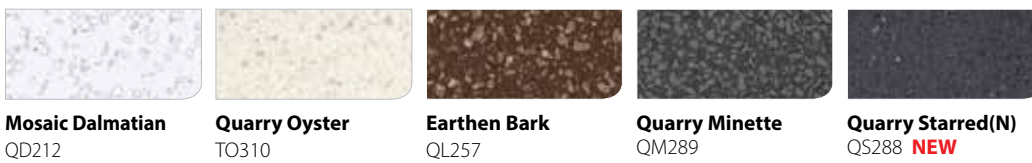

## METALLIC



## TERRAZZO



## FUNCTIONAL PRODUCTS



דמין במלאי \*  
 כל יתר הלוחות מינימום הזמנה 15 לוחות

# כיורים

הכיורים האינטגרליים של סטארון ישדרגו את ההיגיינה של המטבחים וחדרי האמבטיה הן בבתי פרטיים ובעיקר במקומות ציבוריים.

כל הכיורים האקריליים של סטארון יכולים להיות מורכבים בשילוב עם משטחי הסטארון כחלק המשך ללא חיבורים נראים לעיין מה שמונע לחלוטין אפשרות של עובש או בקטריות. בכל אפשרות חיבור שתיבחרו התחזוקה והנקיון יהיו קלים ביותר.



## אפשרויות הרכבה

Seam mount

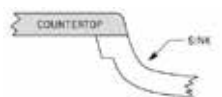

Under mount



Angled mount

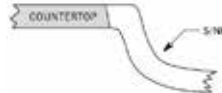

A3211

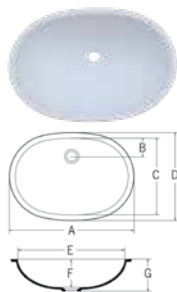

A	548mm
B	86mm
C	356mm
D	396mm
E	508mm
F	156mm
G	173mm

A3181

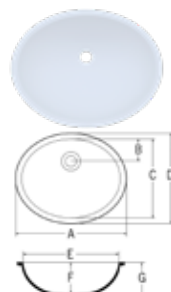

A	462mm
B	94mm
C	336mm
D	376mm
E	422mm
F	139mm
G	156mm

## כיורים לחדרי שירותים ואמבטיה

B3150



A	428mm
B	278mm
C	328mm
D	378mm
E	116mm
F	138mm

B3190

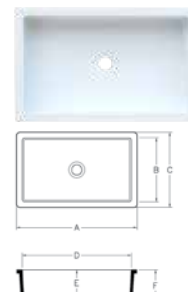

A	524mm
B	279mm
C	324mm
D	474mm
E	116mm
F	138mm

## כיורי ומשטחי STARON פתרון מעולה לשמירת הבריאות

המשטח מונע התפשטות חיידקים מעליו בשל האיטמות הגבוהה שלו, כמו כן מונע המשטח היווצרות עובש או לחות אשר מגבירה הפצה וגידול של בקטריות.

החיבורים הבלתי נראים של המשטח עם הכיורים מחסלת כל אפשרות למרווחים שבהם יתפתחו חיידקים ובכך נשמרת רמת ההיגיינה גבוהה.



## גוונים לכיורים

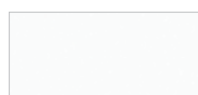

**Bright White** BWO10



**Pearl** SP011

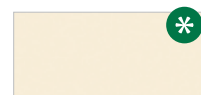

**Ivory** SI040

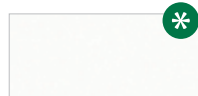

**Pure white** SP016

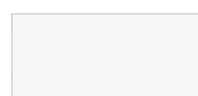

**Quasar White** SQ019

זמין במלאי \*



A2311

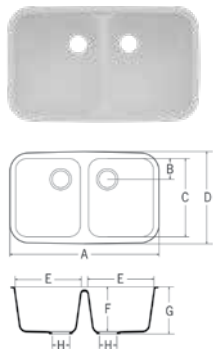

A	794mm
B	110mm
C	421mm
D	481mm
E	348mm
F	235mm
G	250mm
H	90mm

A1181



A	460mm
B	400mm
C	460mm
D	400mm
E	208mm
F	225mm

A1231



A	592mm
B	422mm
C	482mm
D	532mm
E	187mm
F	202mm



B3290



A	750mm
B	400mm
C	450mm
D	700mm
E	185mm
F	200mm

B3180



A	450mm
B	400mm
C	450mm
D	400mm
E	175mm
F	190mm

A1121



A	326mm
B	356mm
C	416mm
D	266mm
E	165mm
F	180mm



# B1212

Square Sink / 2020 New

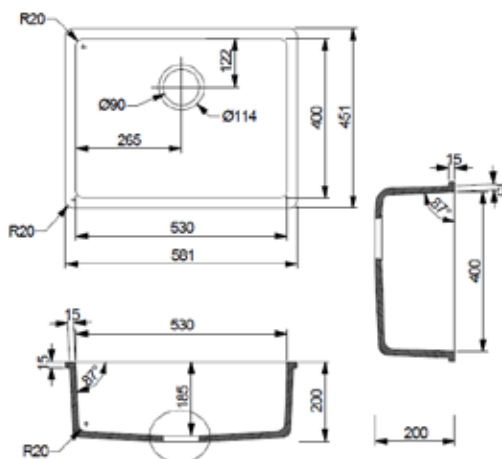

## כורים חדשים במלאי

# B1177

Square Sink / 2020 New

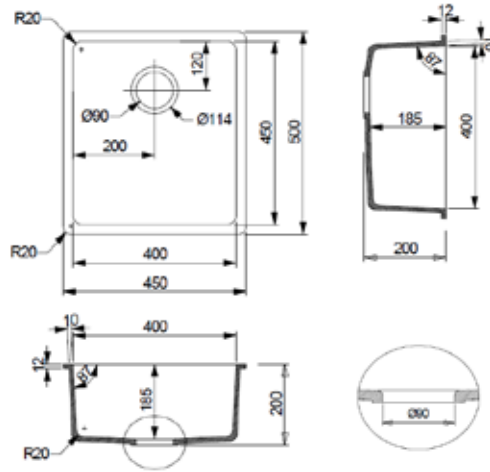

# A3148

Round Bowl / 2020 New

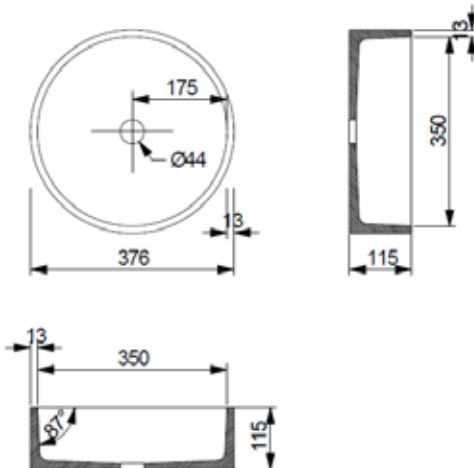
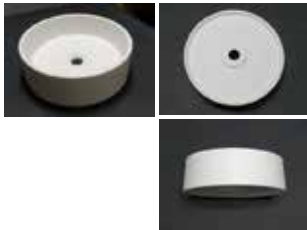

# B3200

Rectangular Bowl / 2020 New

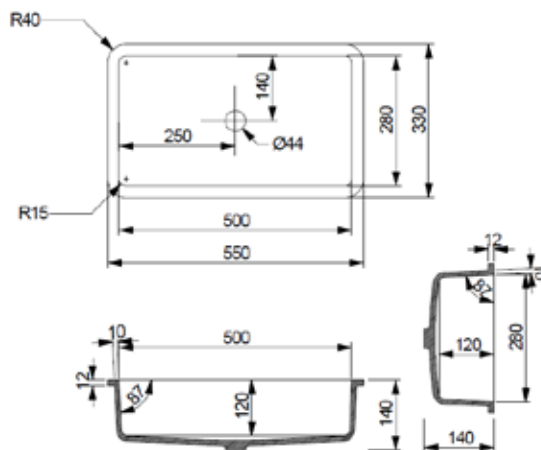

# מפרט טכני של המשטחים

PROPERTY	TEST RESULT	TEST PROCEDURE
Tensile strength	6,000 psi	ASTM D 638
Tensile modulus	600,000 psi	ASTM D 638
Flexural strength	10,000 psi	ASTM D 790
Flexural modulus	1,000,000 psi	ASTM D 790
Elongation	0.5%	ASTM D 638
Hardness	92 Rockwell "M" Scale 65 Barcol impressor	ASTM D 785 ASTM D 2583
Thermal expansion	$2.0 \times 10^{-5}$ in/in F <sup>0</sup>	ASTM D 696
Gloss (60 Gardner)	Between 5-20	NEMA LD-3
Colour stability	No change-200hrs	NEMA LD-3
Stain resistance	Passed Rating 41	ANSIZ 124
Abrasion resistance	Passed	ANSIZ 124
Boiling water surface resistance	No effect	NEMA LD-3
High temperature resistance	No effect	NEMA LD-3
IZON Impact resistance (Notched)	0.28ft. lbf/in	ASTM D 256
Ball drop 1/2" (12 mm) sheet	144"w/1/2lb ball No failure	NEMA LD-3
Fungi and Bacterial resistance	No growth	ASTM G 21, G22
Specific gravity Solid colours Patterened colours	1.72 1.69	ASTM D 792
Water absorption	0.04%, (1/2", 24hrs) 0.11%, (1/8", 24hrs)	ASTM D 570
Flammability Flame spread Smoke density	Class A/Class 1 10 10	UBC 8-1 ASTM E 84 ASTM E 84
Radiant heat resistance	No visual effect	NEMA LD-3
Toxicity	84.4g (Solid colour) 81.8g (Patterned colour)	Pittsburgh test protocol (LC50 Test)

# גודל המשתחים

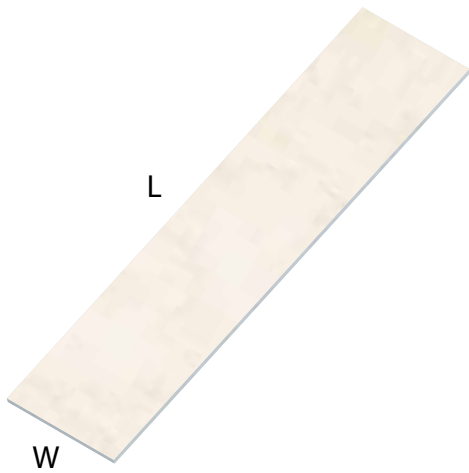

THICKNESS	WIDTH	LENGTH
mm	mm	mm
12 (1/2")	760 (30")	3,680 (145")

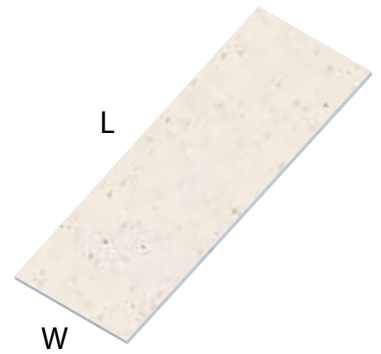

THICKNESS	WIDTH	LENGTH
mm	mm	mm
6 (1/4")	760 (30")	2,500 (98")

אחריות למוצר ל-10 שנים בשימוש בתנאי פנים

# נקיון ותחזוקה



סטארון מציעה לך מוצרים קלים לטיפול ועמידים בפני פגעים אשר ניתנים לניקוי ותחזוקה בקלות ע"י שימוש יומי במטלית לחה. שריטות קלות או כתמים על פני המשטחים יוסרו ע"י תנועות סיבוביות עם מטלית לחה וחומר ניקוי עדין לאחר הניגוב יש לשטוף במים נקיים וליבש עם מטלית יבשה וזאת כדי למנוע סימנים על פני המשטח. אין להשתמש בחומרי ניקוי אגרסיביים או בספוג מתכתי.

## הוראות

לעולם אין להניח סיר חם ישירות על המשטח, אין לחשוף את המשטח לכימיקלים או לחומרים מכתמימים ואם חומרים אלו באו מגע עם המשטח יש לשטוף מייד. יש להימנע מחיתוך ישיר על המשטח, חיתוכים יש לבצע רק על קרש חיתוך. בכל מקרה של נזק שנגרם היצרן מסוגל להורידו בעזרת ליטוש עדין.









קיבוץ עינת 4880500  
ת.ד. 215, ראש העין 4810101  
[sales@mazonit.co.il](mailto:sales@mazonit.co.il)  
[www.mazonit.co.il](http://www.mazonit.co.il)  
טל' 03-9029800  
פקס: 03-9029801